

Архангельск (8182)63-90-72
Астана (7172)727-132
Астрахань (8512)99-46-04
Барнаул (3852)73-04-60
Белгород (4722)40-23-64
Брянск (4832)59-03-52
Владивосток (423)249-28-31
Волгоград (844)278-03-48
Вологда (8172)26-41-59
Воронеж (473)204-51-73
Екатеринбург (343)384-55-89

Иваново (4932)77-34-06
Ижевск (3412)26-03-58
Иркутск (395)279-98-46
Казань (843)206-01-48
Калининград (4012)72-03-81
Калуга (4842)92-23-67
Кемерово (3842)65-04-62
Киров (8332)68-02-04
Краснодар (861)203-40-90
Красноярск (391)204-63-61
Курск (4712)77-13-04
Липецк (4742)52-20-81

Магнитогорск (3519)55-03-13
Москва (495)268-04-70
Мурманск (8152)59-64-93
Набережные Челны (8552)20-53-41
Нижний Новгород (831)429-08-12
Новокузнецк (3843)20-46-81
Новосибирск (383)227-86-73
Омск (3812)21-46-40
Орел (4862)44-53-42
Оренбург (3532)37-68-04
Пенза (8412)22-31-16

Пермь (342)205-81-47
Ростов-на-Дону (863)308-18-15
Рязань (4912)46-61-64
Самара (846)206-03-16
Санкт-Петербург (812)309-46-40
Саратов (845)249-38-78
Севастополь (8692)22-31-93
Симферополь (3652)67-13-56
Смоленск (4812)29-41-54
Сочи (862)225-72-31
Ставрополь (8652)20-65-13

Сургут (3462)77-98-35
Тверь (4822)63-31-35
Томск (3822)98-41-53
Тула (4872)74-02-29
Тюмень (3452)66-21-18
Ульяновск (8422)24-23-59
Уфа (347)229-48-12
Хабаровск (4212)92-98-04
Челябинск (351)202-03-61
Череповец (8202)49-02-64
Ярославль (4852)69-52-93

Киргизия (996)312-96-26-47

Казахстан (772)734-952-31

Таджикистан (992)427-82-92-69

<http://kumkaya.nt-rt.ru> || kyu@nt-rt.ru

НА-Тестораскаточная машина

ОПИСАНИЕ



Раздел	Стр.	ТЕМА
1	2	Содержание
2	3	Инструкция по применению
3	4	Безопасность
4	5	Описание
5	6	Технические характеристики
6	7	Транспортировка
7	8	Электрическое подключение
8	10	Запуск
9	11	Уход за машиной
10	12	Поломки
11	13	Электрическая схема

:2
:



Kumkaya Makine Gıda Tekstil ve n aat Ltd. ti.

«

»

Gıda Tekstil ve n aat Ltd. ti.

Kumkaya Makine



"

"?

;





!

⇒

⇒

⇒

⇒

⇒

⇒

⇒

⇒

→

⇒

⇒

: 4
:



2

: 5

:

Модель	Длина ролика, мм	Диаметр ролика, мм	Размеры ленты, мм	Габариты машины, мм	Мощность мотора, кВт
НА 50	600	70	600x950	1150x2500x1100	0,75
НА 120	660	70	660x1200	1150x3500x1100	0,75
НА 130	600	70	600x1300	1150x3500x1100	0,75
НА 140	660	70	660x1400	1150x3500x1100	0,75



:5

:

EN 60204-1.

FDA.

89/392/

91/368/ -93/44/ -93/68/

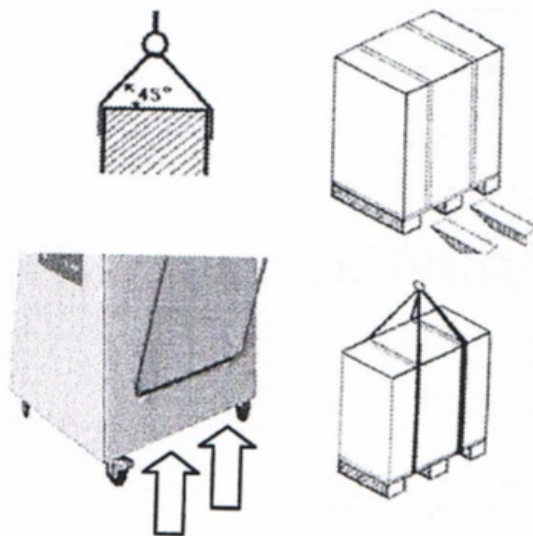

:6
:

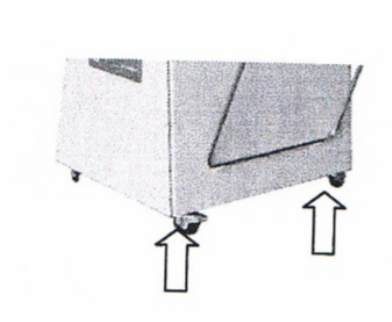

4

- 1 -
- 2 -
- 3 -
- 4 -

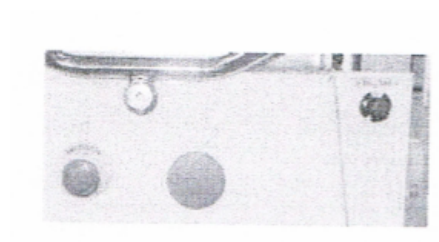

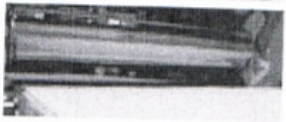
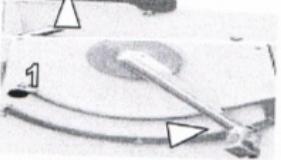
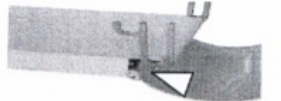
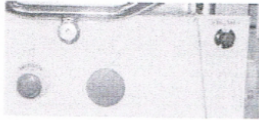

4



: 8
:

ON

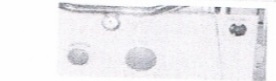
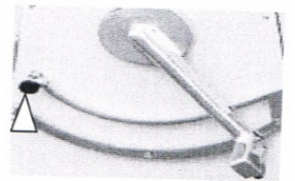
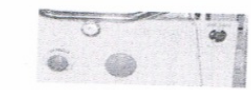
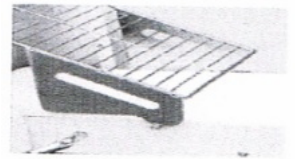
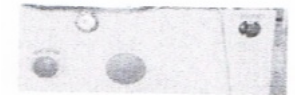

(1)

(2).

:9
:

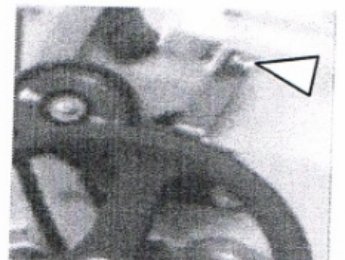
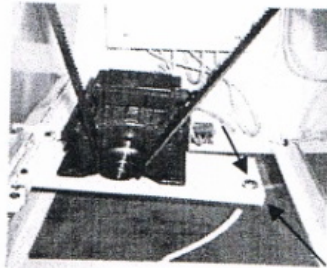
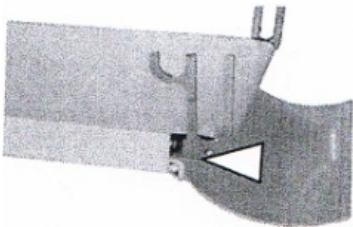

: 10

:

Поломка	Причина	Решение
Машина не запускается	Уровень переключателя не под напряжением	Проверьте правильно ли она установлена
Машина не запускается	Решетка не полностью поднята	Проверьте решетки и соответствующий переключатель
Лента не движется	Ленты не натянуты	Натяните ленту должным образом

AISI 304.

).

(

1

2

3

SH 6600 ЭЛЕКТРИЧЕСКИЙ ПЛАН 400-50/60 Мощность 0,75кВт, Полное напряжение 2,5

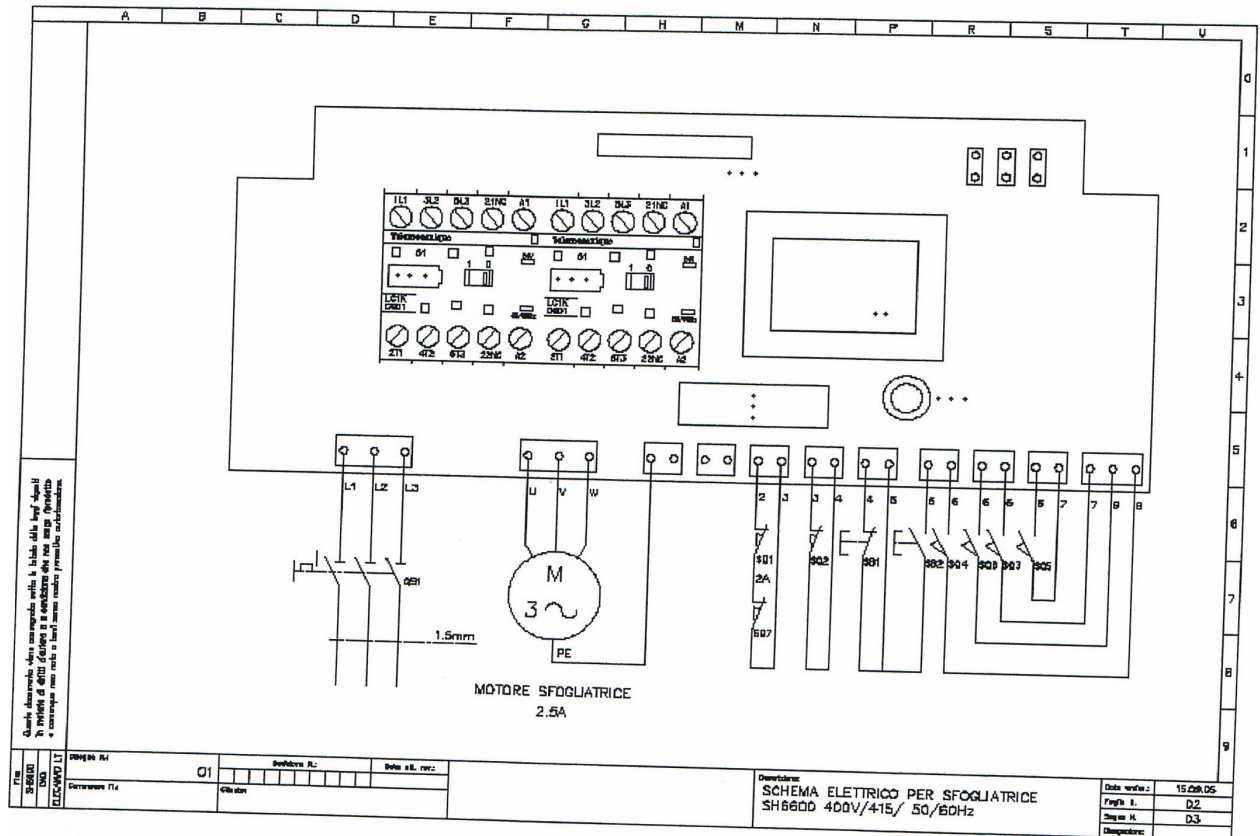
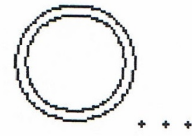
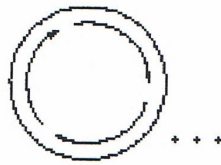
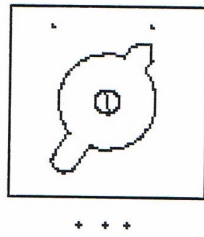

Quando assemble, deve essere verificato che la bobina della lampadina sia
in posizione di OFF (spegnere) e la bobina della lampadina sia
a contatto con il filo a terra senza contatto con altri fili.

Parti	Descrizione	Quantità	Disposizione
SH 6600	SH 6600	1	
ELETTROTEC			

Disegnata:
**SCHEMA ELETTRICO PER SFOGLIATRICE
SH 6600 400V/415/ 50/60Hz**

Data verba:	15/08/05
Foglio:	02
Schema:	03
Disegnata:	

Архангельск (8182)63-90-72
Астана (7172)727-132
Астрахань (8512)99-46-04
Барнаул (3852)73-04-60
Белгород (4722)40-23-64
Брянск (4832)59-03-52
Владивосток (423)249-28-31
Волгоград (844)278-03-48
Вологда (8172)26-41-59
Воронеж (473)204-51-73
Екатеринбург (343)384-55-89

Иваново (4932)77-34-06
Ижевск (3412)26-03-58
Иркутск (395)279-98-46
Казань (843)206-01-48
Калининград (4012)72-03-81
Калуга (4842)92-23-67
Кемерово (3842)65-04-62
Киров (8332)68-02-04
Краснодар (861)203-40-90
Красноярск (391)204-63-61
Курск (4712)77-13-04
Липецк (4742)52-20-81

Киргизия (996)312-96-26-47

Магнитогорск (3519)55-03-13
Москва (495)268-04-70
Мурманск (8152)59-64-93
Набережные Челны (8552)20-53-41
Нижний Новгород (831)429-08-12
Новокузнецк (3843)20-46-81
Новосибирск (383)227-86-73
Омск (3812)21-46-40
Орел (4862)44-53-42
Оренбург (3532)37-68-04
Пенза (8412)22-31-16

Казахстан (772)734-952-31

Пермь (342)205-81-47
Ростов-на-Дону (863)308-18-15
Рязань (4912)46-61-64
Самара (846)206-03-16
Санкт-Петербург (812)309-46-40
Саратов (845)249-38-78
Севастополь (8692)22-31-93
Симферополь (3652)67-13-56
Смоленск (4812)29-41-54
Сочи (862)225-72-31
Ставрополь (8652)20-65-13

Таджикистан (992)427-82-92-69

Сургут (3462)77-98-35
Тверь (4822)63-31-35
Томск (3822)98-41-53
Тула (4872)74-02-29
Тюмень (3452)66-21-18
Ульяновск (8422)24-23-59
Уфа (347)229-48-12
Хабаровск (4212)92-98-04
Челябинск (351)202-03-61
Череповец (8202)49-02-64
Ярославль (4852)69-52-93

<http://kumkaya.nt-rt.ru> || kyu@nt-rt.ru